



BOÎTES AUX LETTRES ET COLIS

Des retraits de courriers avec élégance et design

MD TABLE DES MATIÈRES

RUBRIQUES

PAGES

Table des matières	2	←
Présentation	3	←
Nos arguments	4	←
Les étapes de confiance	5	←
Nos boîtes Classic	6	←
Nos boîtes Alongo	7	←
Nos boîtes de distribution et à colis	8	←
Nos atouts en détail	9	←
Nos réalisations	10	←
Types de montages	12	←
Types de supports	13	←
Vos personnalisations complémentaires	14	←
Eloxage nuancier Aluprof	16	←
Nos nuanciers thermolaquage standard	17	←
Les dispositions à choix	18	←
Protection contre la pluie / Plaquette anti-pub	20	←
Nos clapets	21	←
Nos réalisations	23	←

CLIQUEZ SUR FLÈCHE

MD DIFFUSION, INTENSIFIE SES PRESTATIONS À SES CLIENTS EN S'OUVRANT AU MARCHÉ DES BÔÎTES AUX LETTRES AVEC CASIER À COLIS.



De fabrication européenne et selon les normes de la Poste Suisse, nous vous offrons un vaste choix de produits correspondant à vos attentes et offrant qualité, durabilité et esthétique.



NOS ARGUMENTS

- 1 ► Qualité au meilleur prix du marché
- 2 ► Conception soignée
- 3 ► Personnalisation variée
- 4 ► Fabrication sur mesure possible
- 5 ► Délai de livraison rapide

Chaque demande sera écoutée et traitée de façon personnalisée, pour répondre à vos besoins spécifiques, en vous proposant des solutions de fabrication.

NOS ÉTAPES DE CONFIANCE

- 1 ► Nous développons l'établissement de l'offre avec les prestations suivantes:
 - Bureau d'étude et conception
 - Travail d'ingénierie
 - Dessin de présentation
- 2 ► Une fois le projet validé, une équipe qualifiée s'activera, afin d'assurer la fabrication de votre commande. Cela comprend:
 - Découpage au laser
 - Pliage
 - Usinage
 - Soudage
 - Thermolaquage
 - Assemblage
 - Emballage
- 3 ► Un service de gravage interne est à votre disposition pour les travaux suivants:
 - Plaquettes nominatives
 - Plaquette «PAS DE PUBLICITÉ»
- 4 ► Votre commande vous sera livrée par nos soins avec toutes les fournitures demandées:
 - Support
 - Plaquette
 - Protection
 - Etc.
- 5 ► Votre boîte aux lettres bien installée par des professionnels qui restent à votre disposition pour toutes interventions nécessaires telles que:
 - Changement de plaquette
 - Changement de pièces endommagées
 - Tout autre besoin

NOS BOÎTES AUX LETTRES STANDARD CLASSIC

CLASSIC INTÉRIEUR

Détails techniques:

- Dimension :** 290x290x380 mm (sans entourage)
Emplacement: Int.
Face : Lisse / ondulée
Fixation : Applique / encastrer / traversant / sur pieds
Finition : Thermolaqué teinte au choix / éloxé
Cylindre : Découpe pour mise en passe
 ou cylindre avec 3 clés à dents
Option : Boîte à papier / plaque interphone / case feu

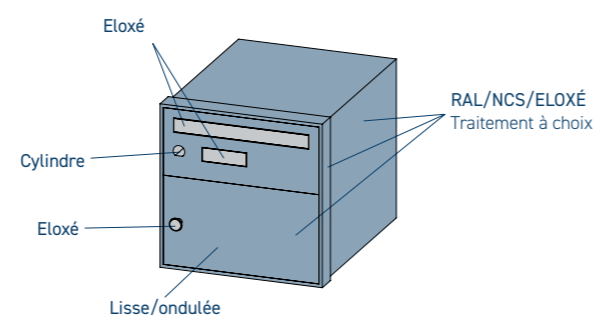
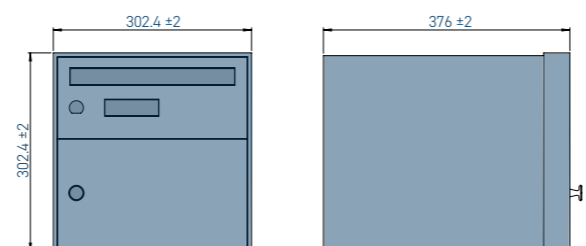
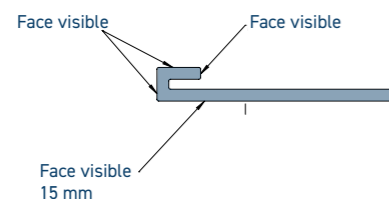

CLASSIC EXTÉRIEUR

Détails techniques:

- Dimension :** 290x290x380 mm (sans entourage)
Emplacement: Ext.
Face : Lisse / ondulée
Fixation : Applique / encastrer / traversant / sur pieds
Finition : Thermolaqué teinte au choix / éloxé
Cylindre : Découpe pour mise en passe
 ou cylindre avec 3 clés à dents
Option : Boîte à papier / plaque interphone / case feu

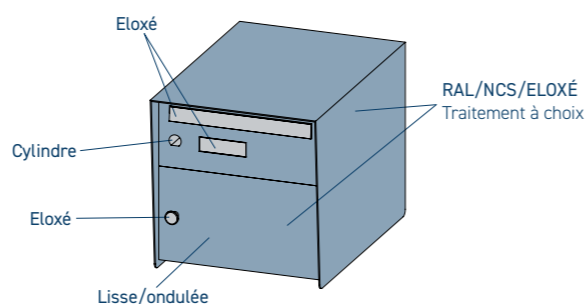
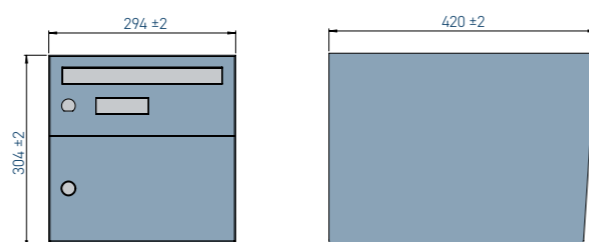

NOS BOÎTES AUX LETTRES STANDARD ALONGO

ALONGO INTÉRIEUR

Détails techniques:

- Dimension :** 380x290x290 mm (sans entourage)
Emplacement: Int.
Face : Lisse / ondulée
Fixation : Applique / encastrer / traversant / sur pieds
Finition : Thermolaqué teinte au choix / éloxé
Cylindre : Découpe pour mise en passe
 ou cylindre avec 3 clés à dents
Option : Boîte à papier / plaque interphone / case feu

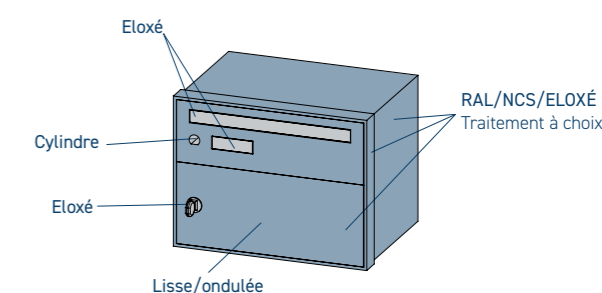
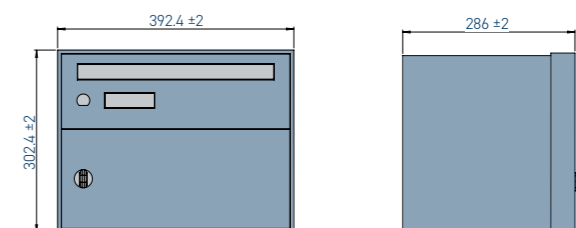
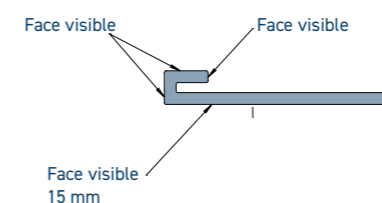

ALONGO EXTÉRIEUR

Détails techniques:

- Dimension :** 380x290x290 mm (sans entourage)
Emplacement: Ext.
Face : Lisse / ondulée
Fixation : Applique / encastrer / traversant / sur pieds
Finition : Thermolaqué teinte au choix / éloxé
Cylindre : Découpe pour mise en passe
 ou cylindre avec 3 clés à dents
Option : Boîte à papier / plaque interphone / case feu

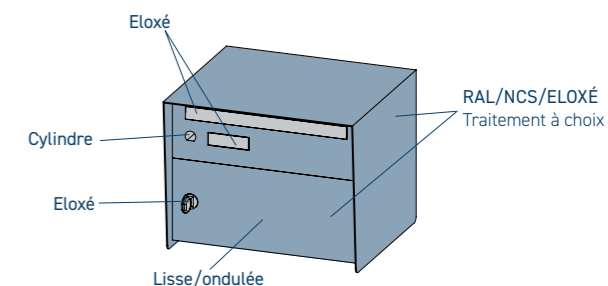
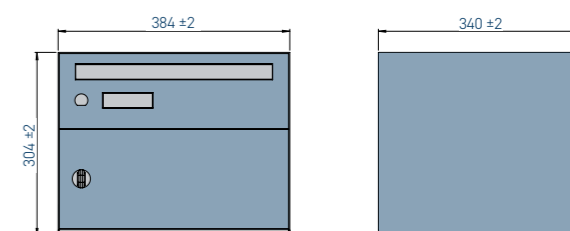

NOS BOÎTES DE DISTRIBUTION ET À COLIS

LES DÉTAILS DE VOTRE BOÎTE QUI GARANTISSENT SA QUALITÉ

BOÎTE DE DISTRIBUTION

Détails techniques:

Dimension : 290x130x380 mm
(sans entourage)

Emplacement: Int.

Face : Lisse / ondulée

Fixation : Applique / encastrer / traversant / sur pieds

Finition : Thermolaqué, teinte au choix / éloxé

Cylindre : Découpe pour mise en passe ou cylindre
avec 3 clés à dents

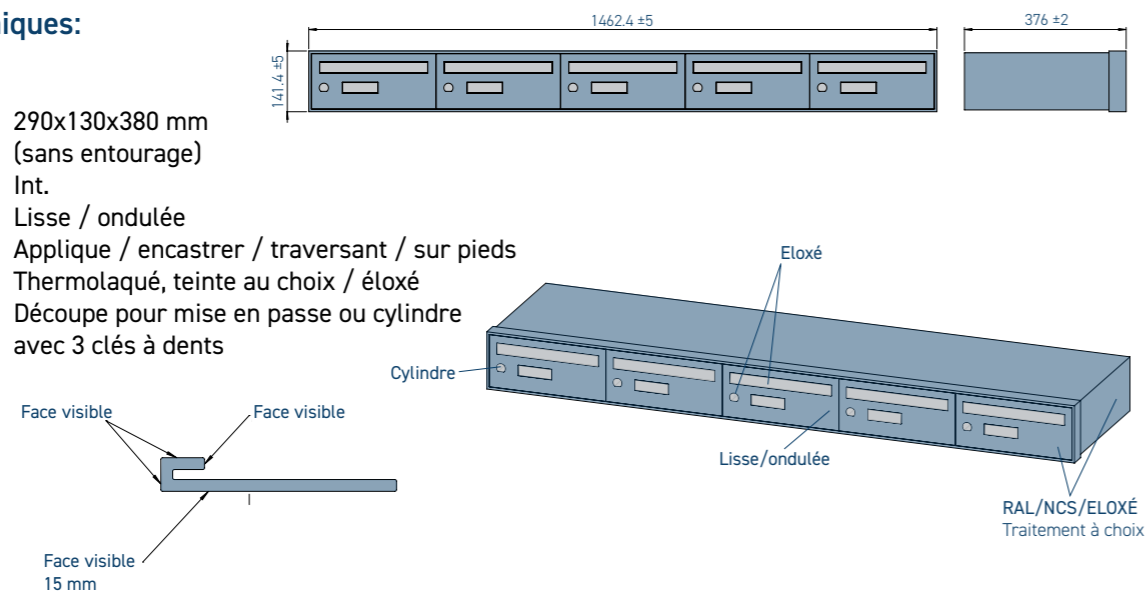

BOÎTE À COLIS

Détails techniques:

L x H x P

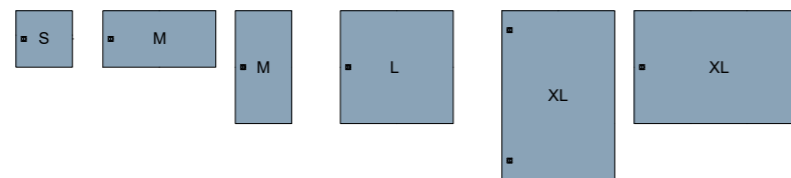

CLASSIC

Dimension **S** : 290 x 290 x 380 mm (sans entourage)

Dimension **M** : 580 x 290 x 380 mm (sans entourage)*

Dimension **L** : 580 x 580 x 380 mm (sans entourage)

Dimension **XL** : 870 x 580 x 380 mm (sans entourage)*

ALONGO

Dimension **S** : 380 x 290 x 280 mm (sans entourage)

Dimension **M** : 760 x 290 x 280 mm (sans entourage)*

Dimension **L** : 760 x 760 x 280 mm (sans entourage)

Dimension **XL** : 1140 x 760 x 280 mm (sans entourage)*

Emplacement: Int./Ext.

Face : Lisse

Fixation : Applique / encastrer / traversant / sur pieds

Finition : Thermolaqué teinte au choix / éloxé

Cylindre : Découpe pour mise en passe / cylindre

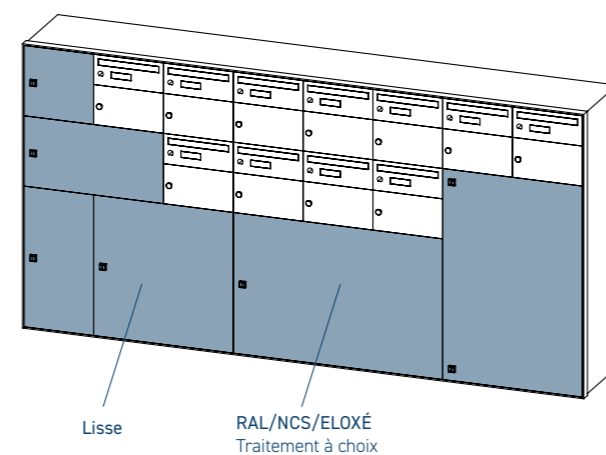

*Mises en place soit verticale ou horizontale

NOS ATOUTS EN DÉTAIL:

- 1) Réduction du bruit, lors de la fermeture des boîtes, avec la mise en place des **BUTÉES** en caoutchouc.
- 2) Longévité optimale grâce à nos **CHARNIÈRES** fabriquées sur mesure.
- 3) **SYSTÈME A RESSORT** afin d'éviter toute ouverture non contrôlée et toute vibration de la boîte à l'air.
- 4) Gravage de vos **PLAQUETTES NOMINATIVES** sous forme standard 80x30 mm en aluminium éloxé naturel.
- 5) **PORTE** en profile en alu extrudé (rigidité accrue).
- 6) Protection optimale grâce à notre **CLAPET ELOXÉ** avec contrepoids.
- 7) Sécurité d'ouverture avec notre **CYLINDRE** muni de trois clés de la gamme VOX (ou découpe pour mise en passe).





TYPES DE MONTAGE

FLEXIBLES ET SOLIDES

Nos boîtes aux lettres, montées sur un mur, garantissent stabilité et sécurité durant des décennies. On peut prévoir un encastrement complet ou partiel dans un mur ou une construction, afin de gagner en espace.

MONTAGE MURAL

Fixation contre le mur

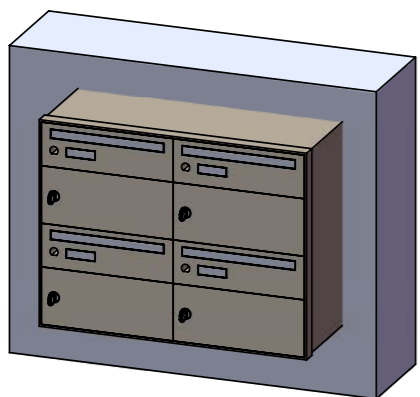

ENCASTREMENT PARTIEL DANS LE MUR

La profondeur d'encastrement est variable

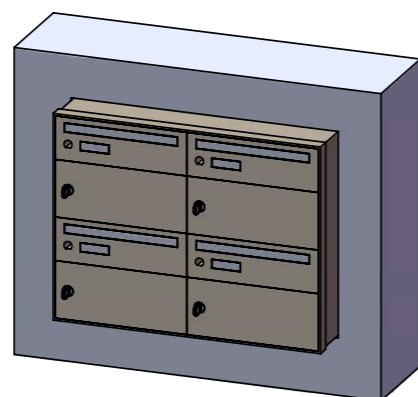

ENCASTREMENT DANS LE MUR

La profondeur d'encastrement est variable

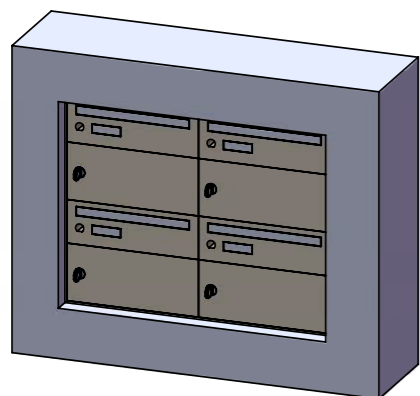

ENCASTREMENT DANS LE MUR À SURFACE AFFLEURÉE

Face affleurée au fini du mur

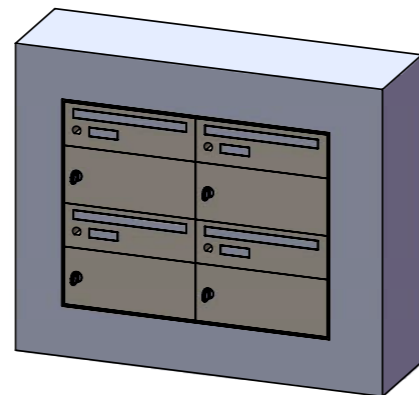

TYPES DE SUPPORTS

LÉGERS ET ÉLÉGANTS

Nous vous proposons 4 types de supports au design moderne et intemporel. Soyez assuré de trouver le groupe de boîtes aux lettres qui s'adaptera à l'architecture de votre bâtiment.

TYPE U

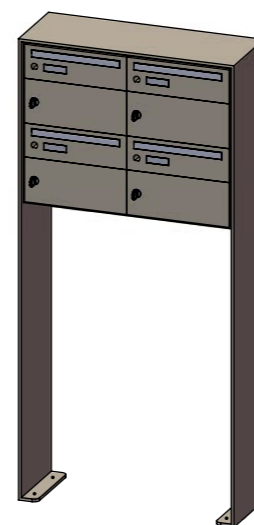

TYPE S

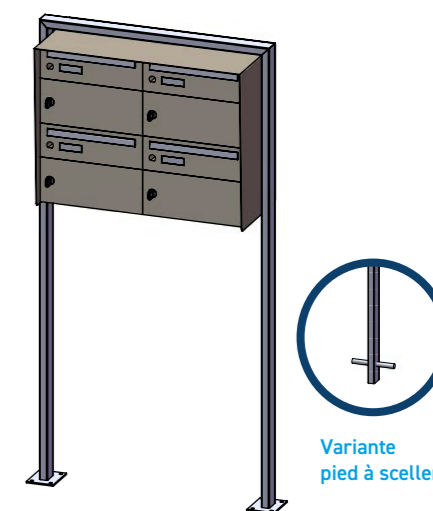

TYPE H

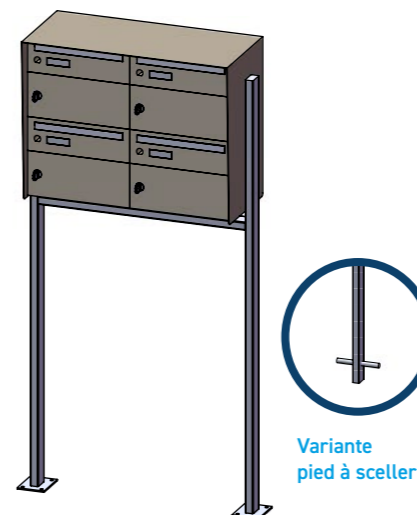

TYPE II

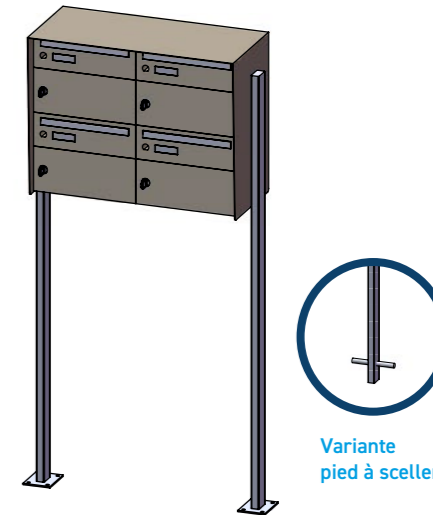



Confort Design

VOS PERSONNALISATIONS COMPLÉMENTAIRES

MENU



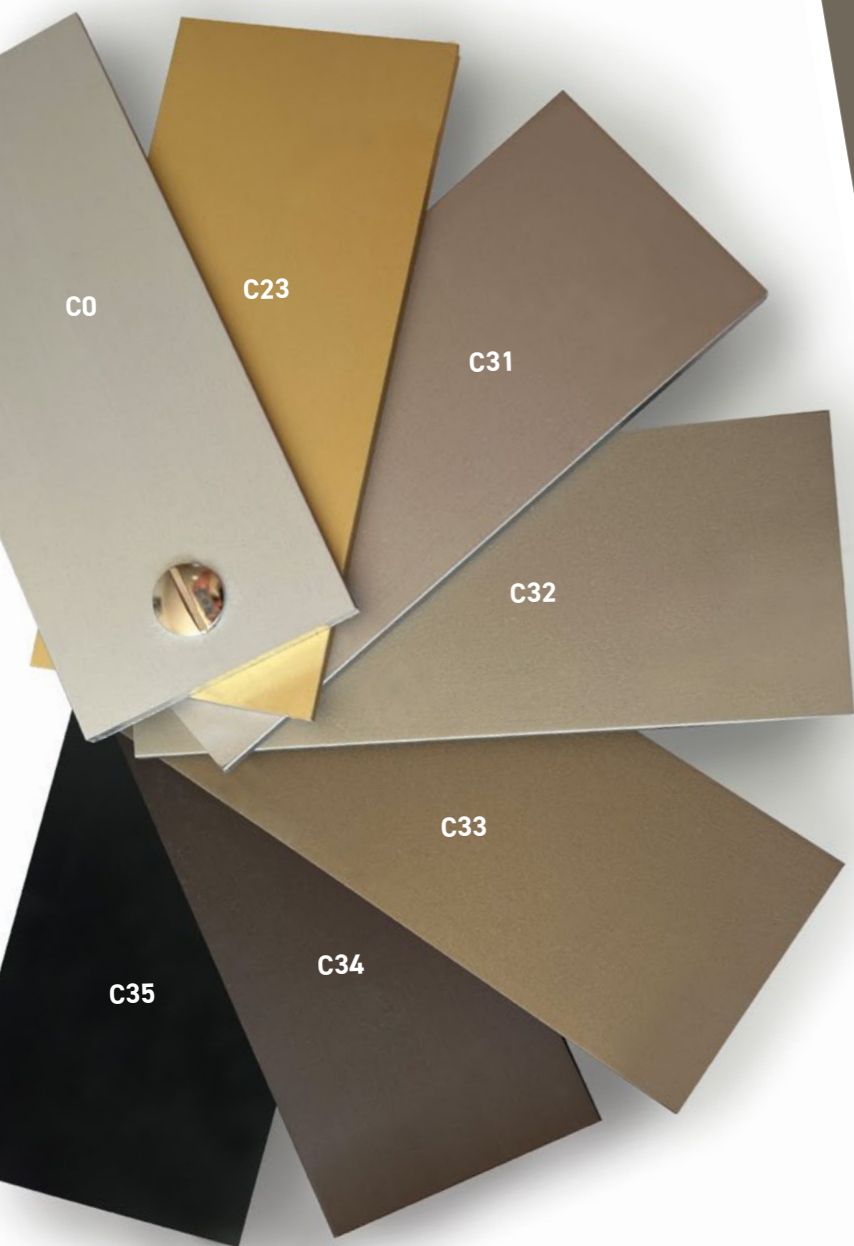

**UNE DIVERSITÉ
D'ELOXAGE
DU NUANCIER ALUPROF
pour des boîtes à votre goût**

MBox dispose de nombreuses couleurs RAL standard en stock pour ses boîtes aux lettres, de distribution et de colis. Nous répondrons également à vos désirs individuels, qu'il s'agisse des teintes RAL, NCS* ainsi que des éloxages selon le nuancier Aluprof.

Une exécution dans une couleur spéciale peut prolonger le délai de livraison et impliquer un supplément de prix.

NUANCIER RAL

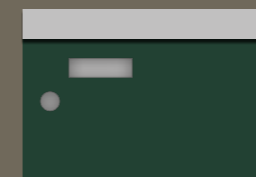

RAL 6005
VERT MOUSSE
MAT/SATINÉ/
STRUCTURE FINE

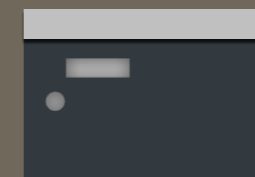

RAL 7016
GRIS ANTHRACITE
MAT/SATINÉ/
STRUCTURE FINE

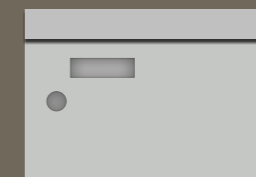

RAL 7035
GRIS CLAIR
MAT/SATINÉ/
STRUCTURE FINE

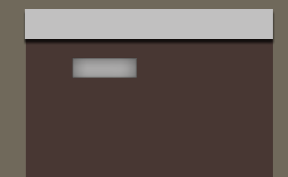

RAL 8017
MARRON CHOCOLAT
MAT/SATINÉ/
STRUCTURE FINE

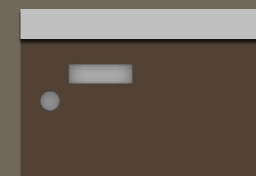

RAL 8028
BRUN TERRE
MAT/SATINÉ/
STRUCTURE FINE

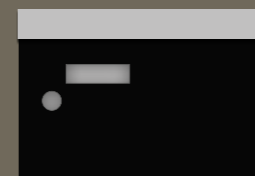

RAL 9005
NOIR PROFOND
MAT/SATINÉ/
STRUCTURE FINE

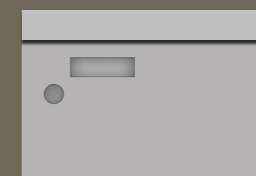

RAL 9006
ALUMINIUM BLANC
MAT/SATINÉ/
STRUCTURE FINE



RAL 9007
ALUMINIUM GRIS
MAT/SATINÉ/
STRUCTURE FINE

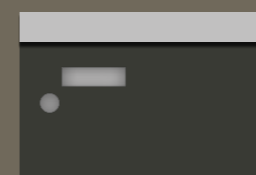

RAL 7022
GRIS TERRE D'OMBRE
MAT/SATINÉ/
STRUCTURE FINE



RAL 9010
BLANC PUR
MAT/SATINÉ/
STRUCTURE FINE



RAL 9016
BLANC SIGNALISATION
MAT/SATINÉ/
STRUCTURE FINE

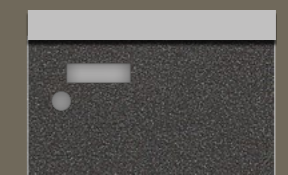

DB 703
SABLE NOIR
STRUCTURE /MAT/SATINÉ/
STRUCTURE FINE

NUANCIER NCS / sur demande

*Les clapets et les plaquettes sont toujours éloxés

AVERTISSEMENT: Thermolaquage et éloxage à vérifier à l'aide des palettes des nuanciers.

LES DISPOSITIONS À CHOIX

1,2,3... Faites votre choix!

A vous de déterminer le nombre et la disposition des boîtes aux lettres. D'une à plusieurs, avec ou sans boîtes à colis, nous trouverons ensemble la solution parfaite, dans le respect des normes suisses.

CLASSIC

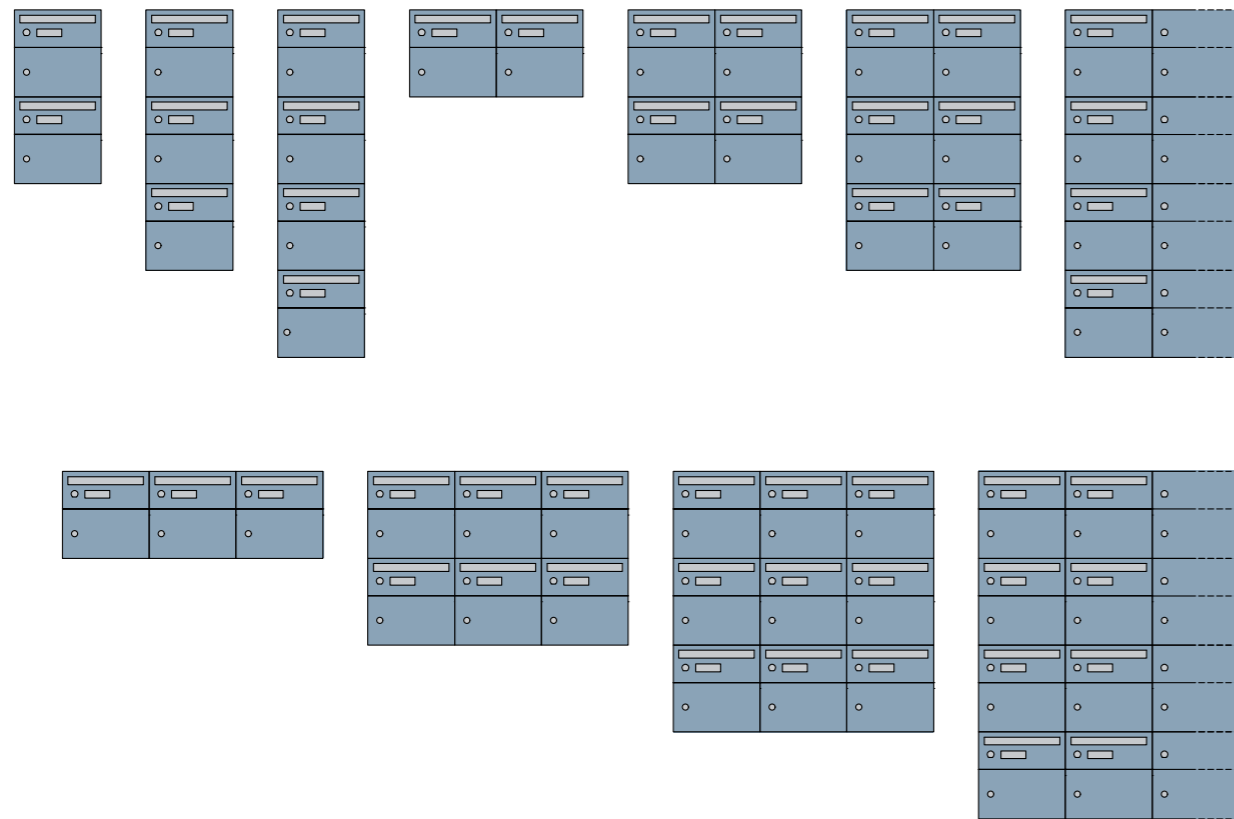

BOÎTES À DISTRIBUTION

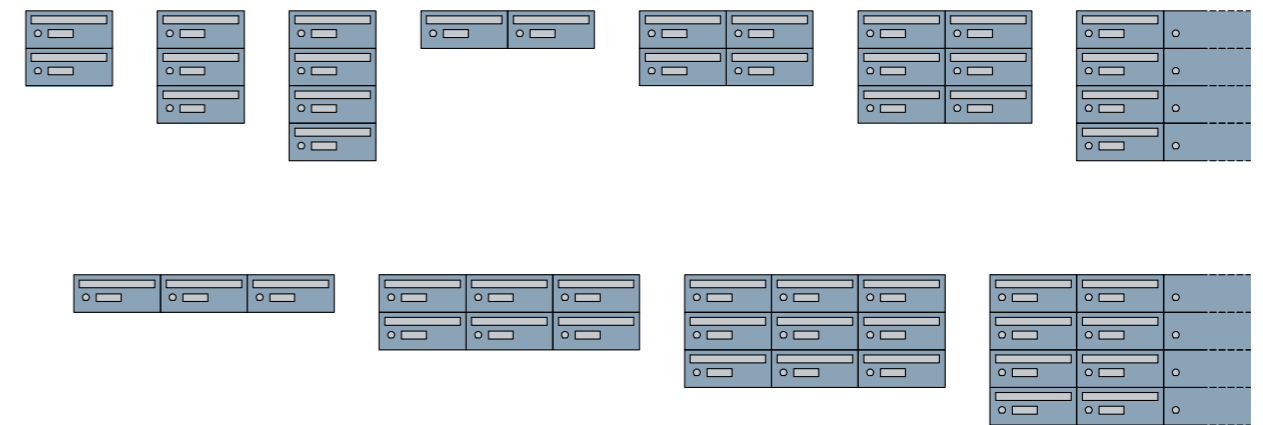

ALLONGO

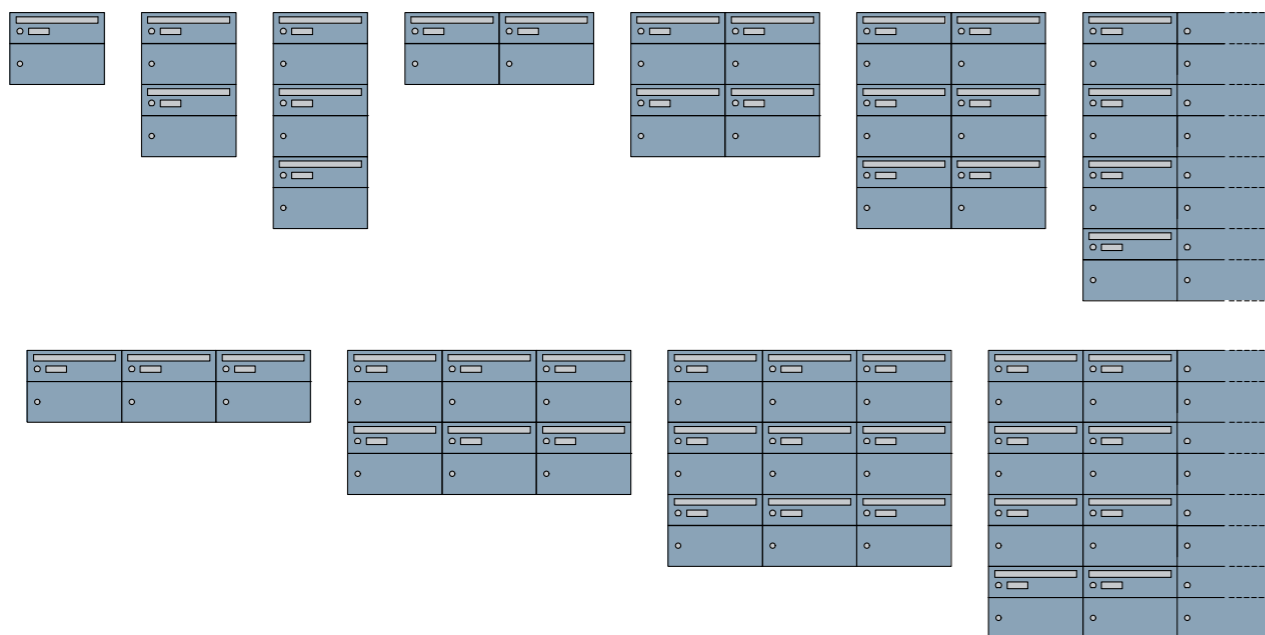

BOÎTES À COLIS

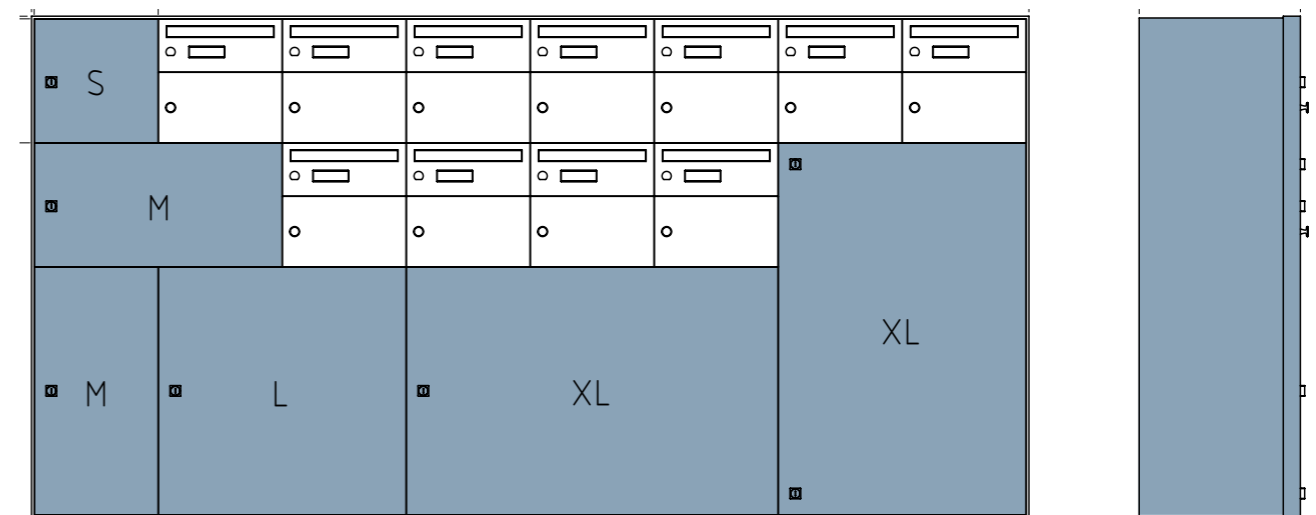

PROTECTION CONTRE LA PLUIE

Votre courrier jamais ne l'endurera!

Nous préconisons une protection contre la pluie, pour les boîtes aux lettres installées à l'extérieur et non abritées.

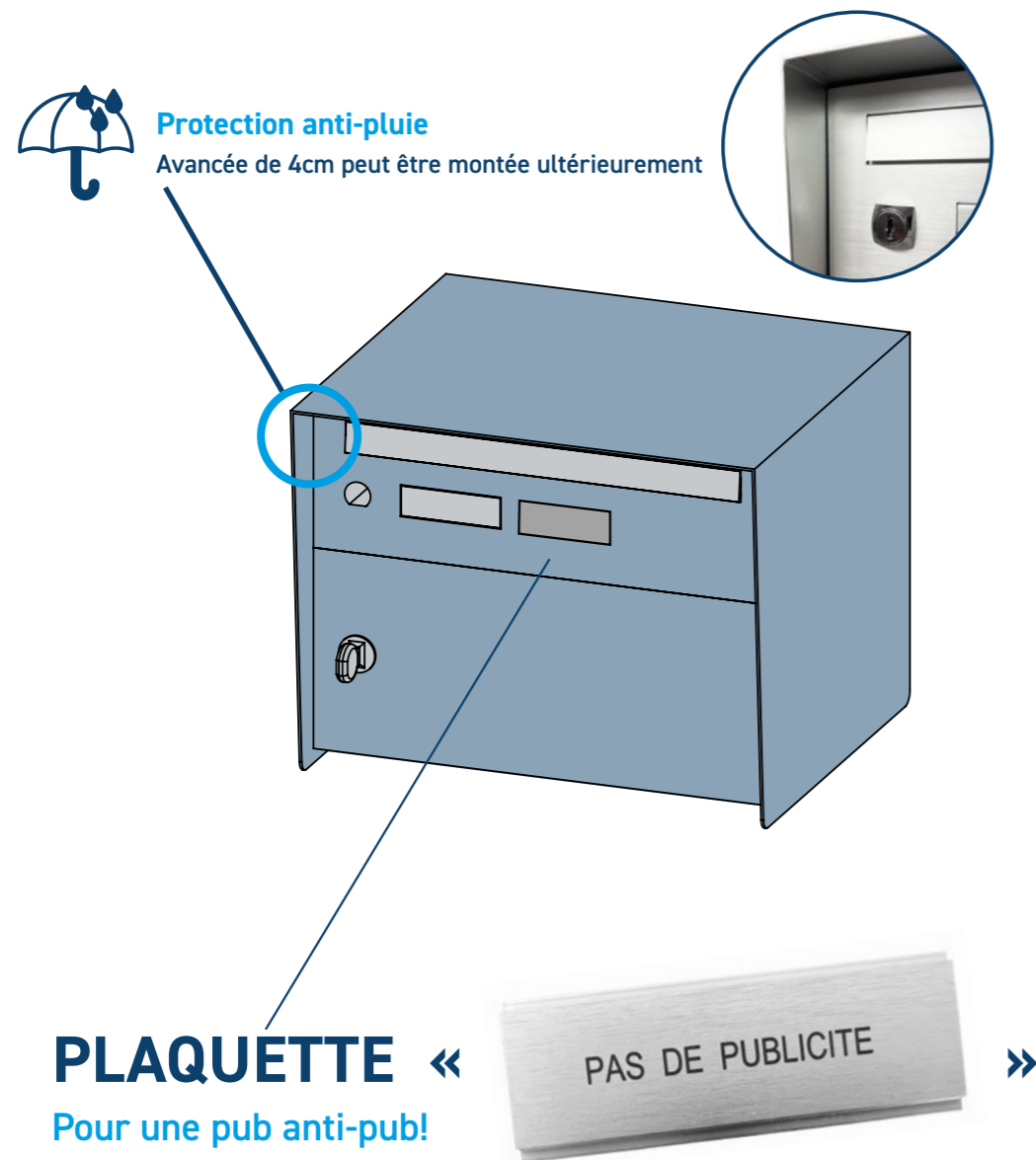

NOS CLAPETS

Clap! 1^{er} On tourne!

Tous nos clapets d'ouverture ont leurs spécificités.





TOUT EN ÉLÉGANCE

Votre courrier dans l'art de recevoir

[MENU](#)



Avec **MD** tout est dans la boîte!



Distributeur:



MD DIFFUSION.CH Sàrl

Av. des Champs-Montants 10b | 2074 Marin

T: +41 32 727 19 19 info@mdbox.ch www.mdbox.ch www.mddiffusion.ch